

## Aluminium-Kleingehäuse

## Miniature aluminium casing

## Boîtier Al de petite dimension

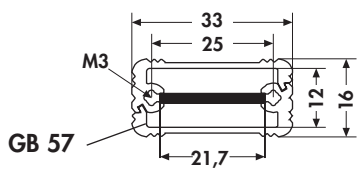
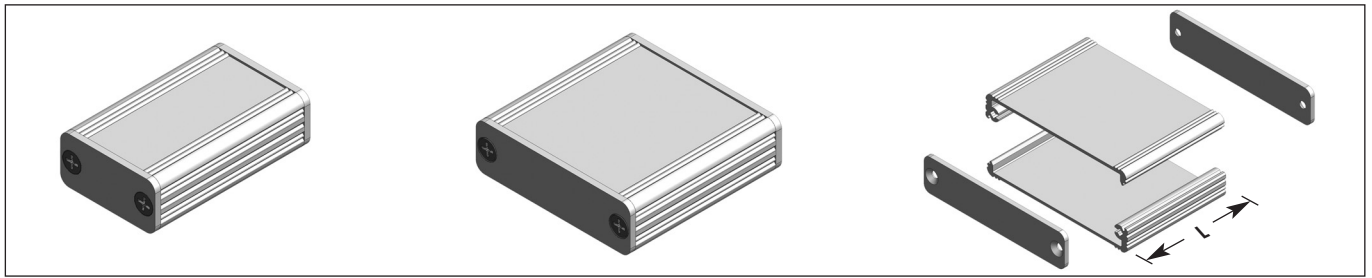

**AKG 33 16...**

D-Sub 9-polig (→ f.con I 1-16)

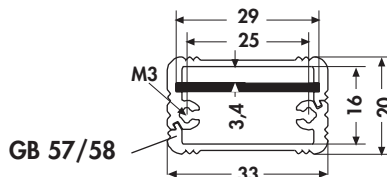

**AKG 33 20...**

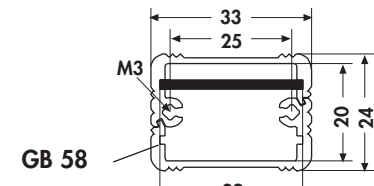

**AKG 33 24...**

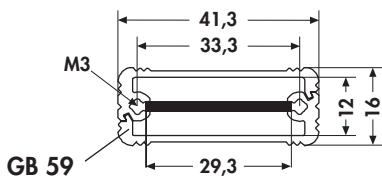

**AKG 41 16...**

D-Sub 15-polig (→ f.con I 1-16)

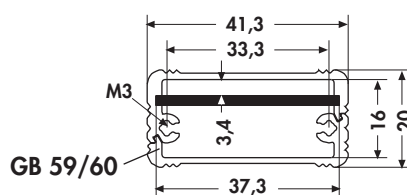

**AKG 41 20...**

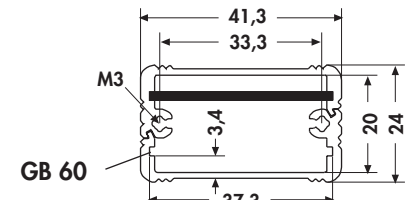

**AKG 41 24...**

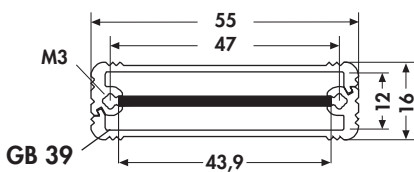

**AKG 55 16...**

D-Sub 25-polig (→ f.con I 1-16)

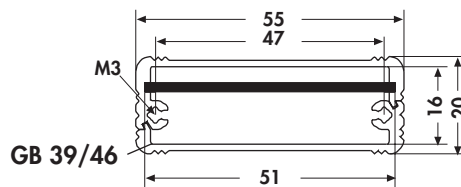

**AKG 55 20...**

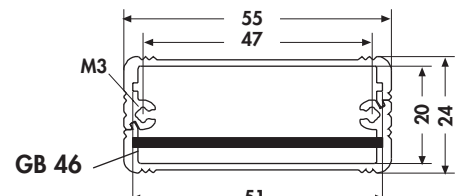

**AKG 55 24...**

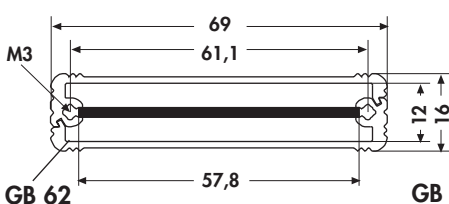

**AKG 69 16...**

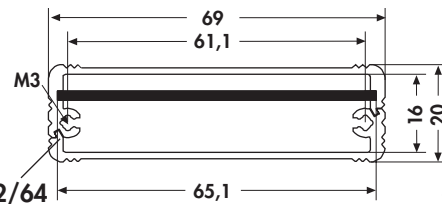

**AKG 69 20...**

D-Sub 50-polig (→ f.con I 1-16)

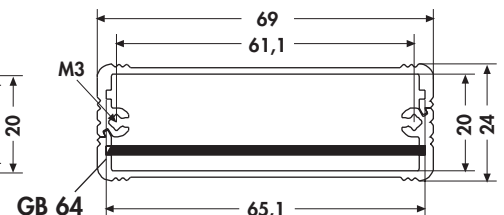

**AKG 69 24...**

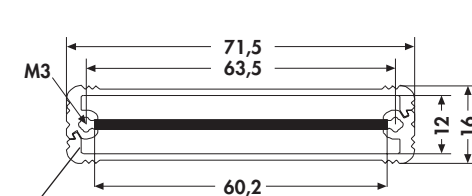

**AKG 71 16...**

D-Sub 37-polig (→ f.con I 1-16)

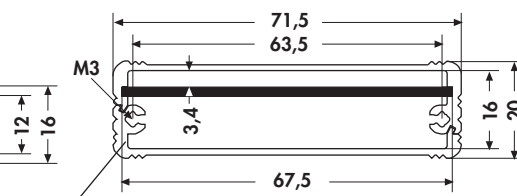

**AKG 71 20...**

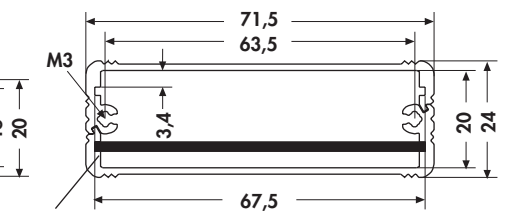

**AKG 71 24...**

## Aluminium-Kleingehäuse

## Miniature aluminium casing

## Boîtier al de petite dimension

### Bestellbeispiel

### Order example

### Exemple de commande

AKG 55 16	80	ME
Typ Type Type	lieferbare Innenlängen: 50, 80, 100 mm  available lengths (internal dimension): 50, 80, 100 mm  longueurs intérieures livrables: 50, 80, 100 mm	gewünschte Oberflächenausführung: SA = schwarz eloxiert ME = naturfarbig eloxiert  requested surface finish: SA = black anodised ME = natural colour anodised  finition souhaitée: SA = anodisé noir ME = anodisé nature

- Gehäusetubus bestehend aus Al-Profilen, welche gegeneinander gesteckt und verschraubt werden
- Tubus bildet mittig eine Führungsnut zur Aufnahme einer gedruckten Schaltung oder Montageplatte mit einer Dicke von 1,5 bis 1,6 mm
- bei Auswahl des entsprechenden Gehäuses D-Sub Steckverbinder ohne Frontplatte montierbar
- Lieferung als zerlegter Bausatz incl. 2 mm Deckplatten und Montagematerial
- Durchbrüche, Sonderlängen und Oberflächen auf Anfrage

- casing tubes made of aluminium sections which are slotted into each other and screwed together
- the tubes form a guide groove in the centre for supporting a printed circuit board or installation plate with a thickness of 1.5 to 1.6 mm
- while using the corresponding case D-Sub connectors can be mounted without front panel
- supplied as kit to be assembled incl. 2 mm covers and assembly material
- cutouts, special lengths, clear anodised surface finish, other finishes acc. to request

- constructions tubulaires en profilé d'aluminium insérées l'un dans l'autre et fixées par vissage
- le tube comporte une rainure médiane pour l'insertion d'une carte imprimée ou d'une platine de montage d'une épaisseur de 1,5 à 1,6 mm
- par choix du boîtier correspondant, le connecteur Sub-D peut être assemblé sans face avant
- livré sous forme de jeu de pièces détachées prêt-à-monter et incluant les couvercles 2 mm et le petit matériel de montage
- surface anodisée couleur nature, autres surfaces, découpes et longueurs spéciales sur demande

DBP: DE 197 00 558 C1

DBP: DE 197 00 558 C1

DBP: DE 197 00 558 C1

### Profile als Meterware

### Profile in metre lengths

### Profilés en mètre courant

Art. Nr. Art. No. Art. n°	↔ [mm]	Gehäuseprofil case profile profilé de boîtier
GB 39 1000 ...	1000	AKG 55 16
GB 46 1000 ...		AKG 55 24
GB 57 1000 ...		AKG 33 16
GB 58 1000 ...		AKG 33 24
GB 59 1000 ...		AKG 41 16
GB 60 1000 ...		AKG 41 24
GB 61 1000 ...		AKG 71 16
GB 62 1000 ...		AKG 69 16
GB 63 1000 ...		AKG 71 24
GB 64 1000 ...		AKG 69 24
bitte angeben:                      please indicate:                      veuillez indiquer:		
... bitte gewünschte Oberfläche angeben:    ... please indicate required finish:    ... veuillez indiquer le revêtement souhaité:		
SA = schwarz eloxiert                      SA = black anodised                      SA = anodisé noir		
ME = naturfarbig eloxiert                      ME = natural colour anodised                      ME = anodisé nature		

## Aluminium-Kleingehäuse

## Miniature Aluminium casing

## Boîtier Al de petite dimension

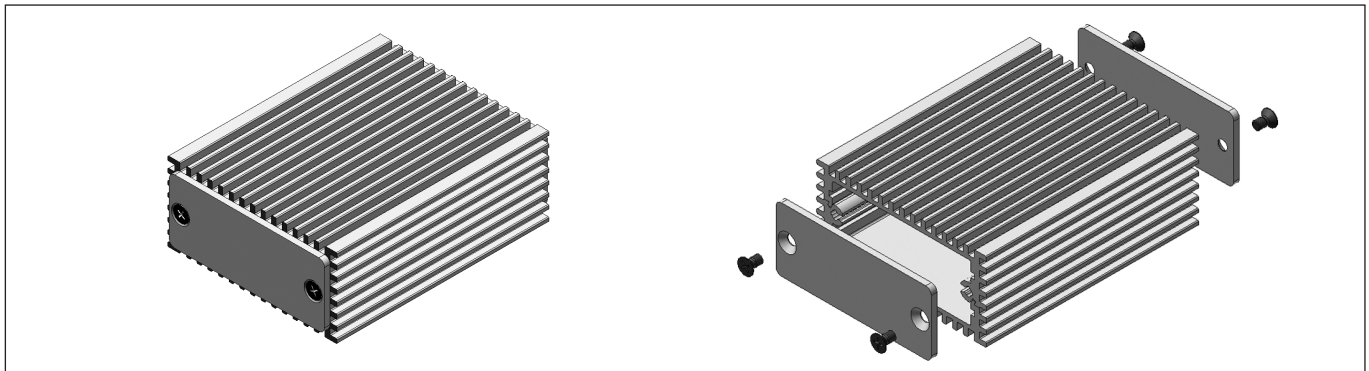

- mit integrierten Kühlrippen
- Gehäusetubus bestehend aus Al-Profilen, welche gegeneinander gesteckt und verschraubt werden
- Tubus bildet mittig eine Führungsnut zur Aufnahme einer gedruckten Schaltung oder Montageplatte mit einer Dicke von 1,5 bis 1,6 mm und einer Breite von 44 mm
- D-Sub Steckverbinder, 25-polig montierbar (→ f.con I 1-16)
- Lieferung als zerlegter Bausatz incl. 2 mm Deckplatten und Montagematerial
- Durchbrüche, Sonderlängen und Oberflächen auf Anfrage
- Profil auch mit den Profilen der Gehäuse AKG 55 (GB 39 und GB 46) auf Seite M 23 kombinierbar

- with integrated cooling fins
- casing tubes made of aluminium sections which are slotted into each other and screwed together
- the tubes form a guide groove in the centre for supporting a printed circuit board or installation plate with a thickness of 1.5 to 1.6 mm and a width of 44 mm
- D-Sub connector, 25-way, can be mounted (→ f.con I 1-16)
- supplied as kit to be assembled incl. 2 mm covers and assembly material
- cutouts, special lengths, clear anodised surface finish, other finishes acc. to request
- profile can also be combined with the profiles of case AKG 55 (GB 39 and GB 46) on page M 23

- avec ailettes de dissipation
- constructions tubulaires en profilé d'aluminium insérées l'un dans l'autre et fixées par vissage
- le tube comporte une rainure médiane pour l'insertion d'une carte imprimée ou d'une platine de montage d'une épaisseur de 1,5 à 1,6 mm et d'une largeur de 44 mm
- connecteur Sub-D 25 points peut être monté (→ f.con I 1-16)
- livré sous forme de jeu de pièces détachées prêt-à-monter et incluant les couvercles 2 mm et le petit matériel de montage
- surface anodisée couleur nature, autres surfaces, découpes et longueurs spéciales sur demande
- profilé peut également être combiné avec les profils des boîtiers AKG 55 (GB 39 et GB 46) à la page M 23

DBP: DE 197 00 558 C1

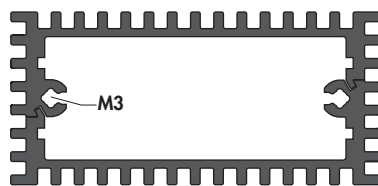

DBP: DE 197 00 558 C1

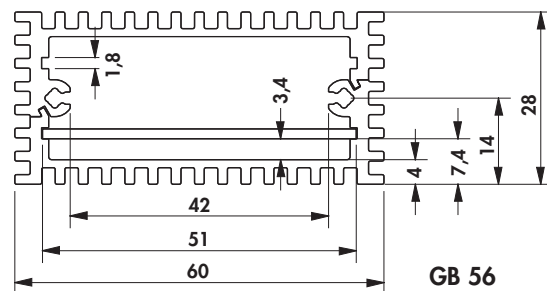

DBP: DE 197 00 558 C1

### Bestellbeispiel

### Order example

### Exemple de commande

KRK 60 28	80	ME
Typ	lieferbare Innenlängen:	gewünschte Oberflächenausführung:
Type	50, 80, 100 mm	SA = schwarz eloxiert
Type	available lengths (internal dimension):	ME = naturfarbig eloxiert
	50, 80, 100 mm	requested surface finish:
	longueurs intérieures livrables:	SA = black anodised
	50, 80, 100 mm	ME = clear anodised
		finition souhaitée:
		SA = anodisé noir
		ME = anodisé nature

Profil als Meterware  $\longleftrightarrow$  1000 mm  
Art. Nr. GB 56 1000

Profile in metre lengths  $\longleftrightarrow$  1000 mm  
Art. No. GB 56 1000

Profils en mètre courant  $\longleftrightarrow$  1000 mm  
Art. n° GB 56 1000

Aluminium-  
Kleingehäuse

Miniature Aluminium  
casing

Boîtier Al de  
petite dimension

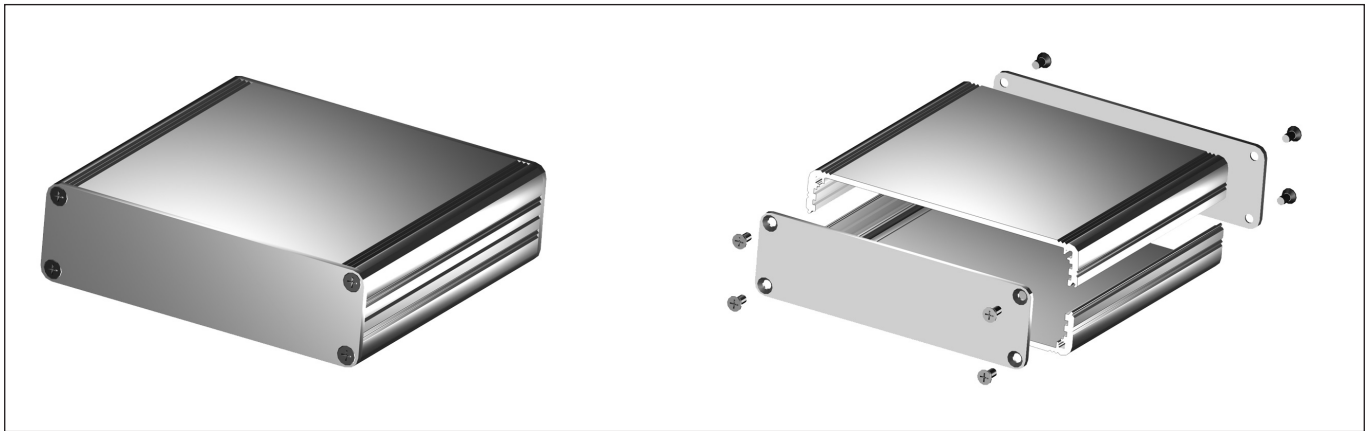

- Kombinationsgehäuse mit innenliegenden Führungsnuten zur Aufnahme von 100 mm Europakarten
- Gehäusetubus bestehend aus Al-Profilen, welche gegeneinander gesteckt und verschraubt werden
- mit M3 Befestigungsgewinde für Deckplatten
- Lieferung als zerlegter Bausatz incl. 2 mm Deckplatten und Montagematerial
- andere Abmessungen und Oberflächen auf Anfrage

- combination case with inner guide rails used to mount 100 mm Eurocards
- casing tube made of aluminium sections which are slotted into each other and screwed together
- with M3 fixing threads for cover panels
- supplied as kit to be assembled including 2 mm cover panels and mounting material
- other dimensions and surface treatments on request

- boîtier combiné avec glissières intérieures pour le montage de cartes Euro de 100 mm
- construction tubulaire en profilés d'aluminium insérés l'un dans l'autre et fixés par vissage
- avec taraudage de fixation M3 pour les couvercles
- livré sous forme de jeu de pièces détachées prêt-à-monter et comportant les couvercles 2 mm et le petit matériel de fixation
- d'autres dimensions et traitements sur demande

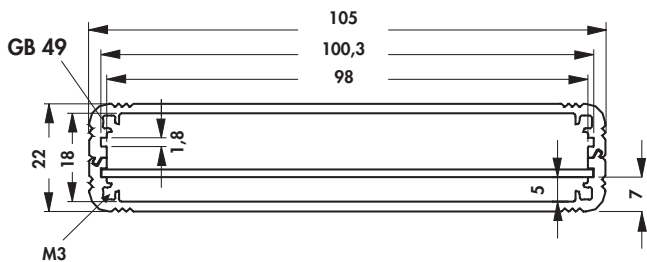

AKG 105 22 ...

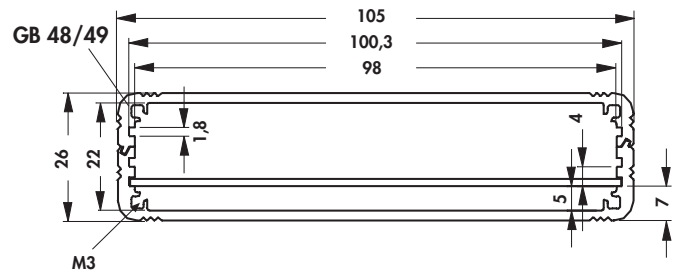

AKG 105 26 ...

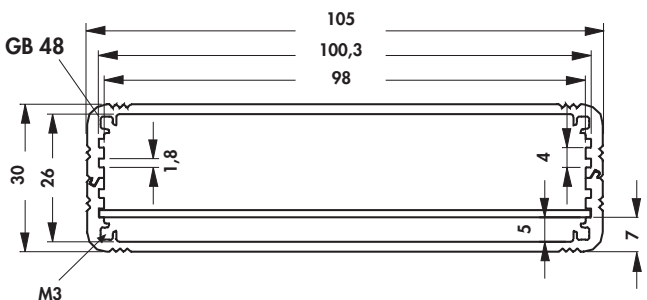

AKG 105 30 ...

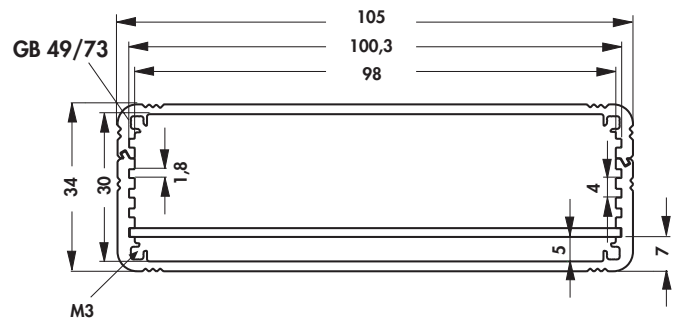

AKG 105 34 ...

Aluminium-Kleingehäuse

Miniature aluminium casing

Boîtier Al de petite dimension

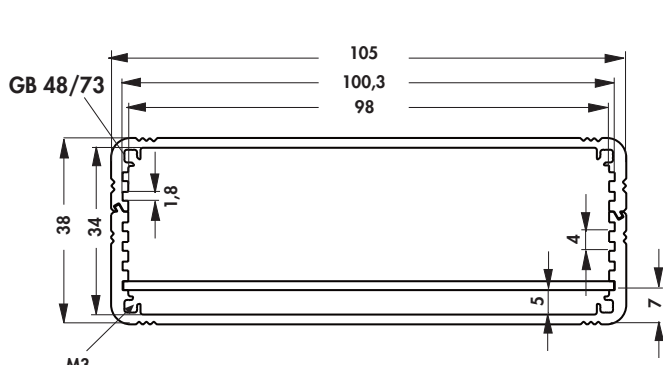

AKG 105 38 ...

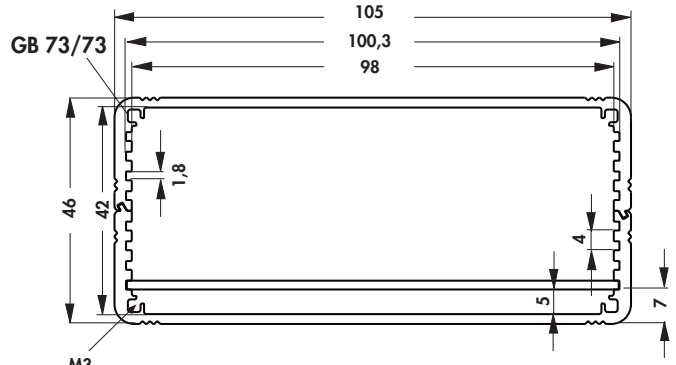

AKG 105 46 ...

Bestellbeispiel

Order example

Exemple de commande

Typ	AKG 105 30	80	ME
Type	lieferbare Innenlängen: 80, 100, 120, 160, 200, 220 mm		
Type	available lengths (internal dimension): 80, 100, 120, 160, 200, 220 mm		
	longueurs intérieures livrables: 80, 100, 120, 160, 200, 220 mm		
	gewünschte Oberflächenausführung: SA = schwarz eloxiert ME = naturfarbig eloxiert		
	requested surface finish: SA = black anodised ME = clear anodised		
	finition souhaitée: SA = anodisé noir ME = anodisé nature		

Profile als Meterware

Profile in metre lengths

Profilés en mètre courant

Art. Nr. Art. No. Art. n°	↔ [mm]	Gehäuseprofil case profile profilé de boîtier
GB 48 1000 ...	1000	AKG 105 30
GB 49 1000 ...		AKG 105 22
GB 73 1000 ...		AKG 105 46
<b>bitte angeben:</b> ... bitte gewünschte Oberfläche angeben: SA = schwarz eloxiert ME = naturfarbig eloxiert		
<b>please indicate:</b> ... please indicate required finish: SA = black anodised ME = natural colour anodised		
<b>veuillez indiquer:</b> ... veuillez indiquer le revêtement souhaité: SA = anodisé noir ME = anodisé nature		